

BALANCINES

- SEPARADORES DE CARGA • VIGUETAS PARA IZAR
- ELEVADORES DE PLACA • ELEVADORES DE PALETS
- GARRAS DE ELEVACIÓN • MASAS POSICIONADORAS

SUPER - ESCO 



GRUPO CYESA
GRUPO CABLES Y EQUIPOS S.A. DE C.V.



INDICE

VIGAS DE IZAJE

Económicos.....01	Gran capacidad.....04	Balancines.....08
Para espacio reducido.....03	Izaje.....05	

VIGAS SEPARADORAS DE CARGA

Separadoras.....12

ELEVADORES DE ROLLOS

Rollos / posicionadores.....13

ELEVADORES DE BOBINAS Y MASAS GIRATORIAS

Tenazas para rollos y masas giratorias.....15	De ojo fijo y giratorio.....20	Posicionador de rollo.....23
Gancho "C" para carga de rollo.....18	Con rotación.....22	
Elevadores verticales.....19	Estantes para estibar.....24	

ELEVADORES DE PLACA

De carga.....27
Para trabajo pesado.....27

ELEVADORES DE PALETS

De carga ajustable.....30
De tijera.....31

PINZAS DE ELEVACIÓN

Visión de conjunto.....34
De apoyo.....35

POLEAS, PASTECHAS Y GANCHOS PARA TUBOS

Poleas.....38	Pasteca de guía.....39
Pasteca de Bisagra.....38	Gancho para tubo.....40

SECCIÓN
VIGAS DE IZAJE



BUM BALANCINES DE USOS MÚLTIPLES

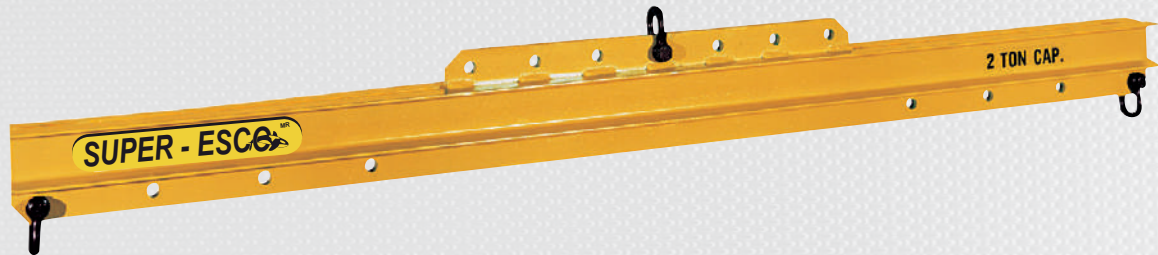

CARACTERÍSTICAS

- Tiene puntos de izaje ajustables.
- Puede manejar cargas anchas y desbalanceadas.
- Capacidad de poco espacio libre.
- Se convierte en un balancín con el aumento del apoyo superior.
- Disponibilidad de ganchos giratorios.
- Eslinga de cadena, opcional.
- Cumple con los estándares ASME.

PRODUCTOS OPCIONALES

- OPCIÓN S - Par de ganchos giratorios.
- OPCIÓN C - Eslinga de cadena en la parte superior
- Balancines transversales (dos ó uno).

BA BALANCIN AJUSTABLE

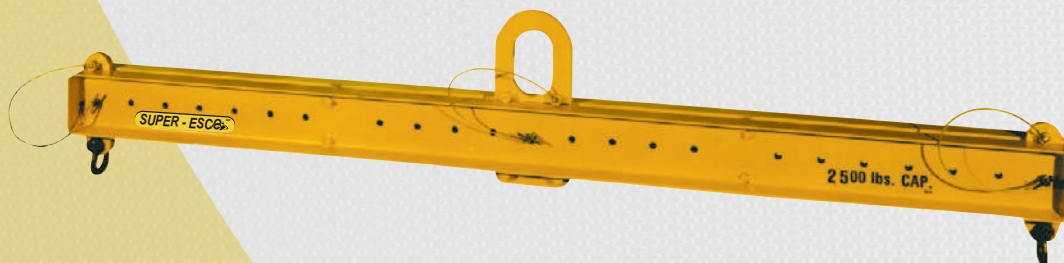

CARACTERÍSTICAS DEL PRODUCTO

- Barra ajustable horizontalmente para izaje de cargas desbalanceadas.
- La extensión se ajusta en incremento de 6" a través de la viga de izaje.
- Se incluyen los grilletes.
- Los ganchos giratorios son opcionales y están disponibles.
- Cumple con los estándares ASME.

PRODUCTOS OPCIONALES

- OPCIÓN S - Par de ganchos giratorios.

BPEC

BALANCÍN PARA UN PAR DE ESLINGAS EN CANASTA



CARACTERÍSTICAS DEL PRODUCTO

- Diseñado para usarse con eslingas tipo canasta.
- Facilita el espacio más grande en aplicaciones con espacio reducido.
- Dos juegos de ganchos (barra doblada) estándar separados en mitades con una separación de 6 pies o más.
- La separación 2 es la mitad de la separación 1.
- Los ganchos están diseñados para manejar eslingas de 2" de ancho.
- Cumple con los estándares ASME.

BEF

BALANCÍN DE EXTENSIÓN FIJA



CARACTERÍSTICAS DEL PRODUCTO

- Facilita el espacio en aplicaciones de baja altura.
- Ganchos de ojo con seguros estándar.
- Extensión fija.
- Cumple con los estándares ASME.

BBAE BALANCÍN PARA BAJA ALTURA CON EXTENSIONES

CARACTERÍSTICAS DEL PRODUCTO

- Las vigas de más de 4 pies tienen 3 extensiones.
- Las vigas de 3 y 4 pies tienen 2 extensiones.
- Ganchos giratorios con seguros estándar.
- Amplio rango de tamaños y capacidades disponibles.
- Cumple con los estándares ASME.
- 3 extensiones para ajustar a la carga
 - Extensión hacia afuera.
 - Extensión en medio (hacia afuera menos de 1 pie).
 - Extensión hacia adentro (hacia afuera menos 2 pies).

Ideal para alturas limitadas.

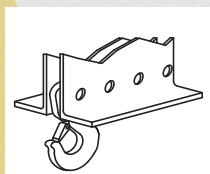

OPCIÓN A

PERFORACIONES ADICIONALES O DIFERENTE COLOCACIÓN DE PERFORACIONES.

Permite varias colocaciones del gancho, más allá de las 3 posiciones estándar. Especifique el número de posiciones y distancias requeridas.

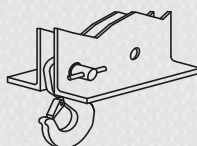

OPCIÓN B PASADORES.

Para facilitar el posicionamiento de los ganchos con cierre rápido. Especifique el número requerido.

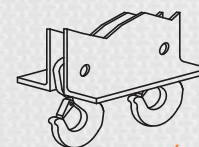

OPCIÓN C

GANCHOS EXTRA.

Permite múltiples puntos de elección. Especifique el número requerido.

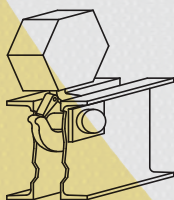

OPCIÓN D

PERNO DE SEGURIDAD.

El perno de elevación se coloca entre el canal de la estructura. (Debe proporcionar información del gancho de la grúa o polipasto).

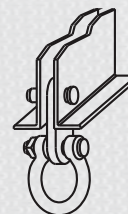

OPCIÓN E

OREJA CON GRILLETE
Oreja deslizante con grillete. (La altura puede variar).

BBMS BALANCÍN DE BAJA ALTURA, PARA MÚLTIPLES SEPARACIONES.

CARACTERÍSTICAS DEL PRODUCTO

- Construido por vigueta "I".
- Tres separaciones para ajustar la carga.
 - Separación exterior.
 - Separación en medio (en el exterior menos de 1 pie).
 - Separación interna (en el exterior menos de 2 pies).
- Ganchos giratorios con seguros para gancho estándar.
- Amplio rango de medidas y capacidades disponibles.
- Cumple con las normas estándar ASME.

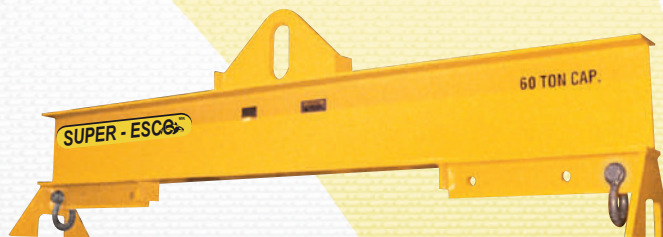

Aparece con soporte opcional sobre banco y diferente ubicación de los agujeros.

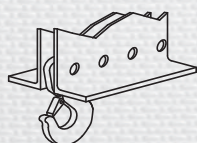

OPCIÓN A

Perforaciones extra o diferentes lugares de perforación.

Permite múltiples posicionamientos del gancho más allá del estándar de 3 extensiones.

Especifique el número y separaciones requeridas.

OPCIÓN B

Grilletes y ganchos giratorios extra.

Permite múltiples puntos de apoyo eliminando la necesidad de mover el equipo para diferentes tamaños de carga.

OPCIÓN C

Construido sobre banco.

Mantiene vertical la viga para facilitar el enganche del gancho de la grúa (dibujo de arriba).

VIGC VIGA DE IZAJE DE GRAN CAPACIDAD

Características del producto

- Construido en viga "I" para servicio pesado.
- Construido en soportes de viga para fácil almacenamiento.
- Con asa de perno que permite un fácil enganche de un gancho grande de grúa.
- Las vigas tienen tres separadores para flexibilidad.
- Los grilletes de elevación son estándar.
- Cumple con las normas ASME.



TPEC VIGUETA DE IZAJE, TRABAJO PESADO PARA PAR DE ESLINGAS EN CANASTA

CARACTERÍSTICAS DEL PRODUCTO

- Diseñado para usarse con un par de eslingas en canasta, minimizando la posibilidad de daño a las eslingas.
- Dos juegos de ganchos fijos estándar en todas las longitudes arriba de 4 pies.
- Extensiones mayores, disponibles bajo pedido.
- Cumple con las normas ASME.



VIDG VIGUETA DE IZAJE PARA DOS GANCHOS



CARACTERÍSTICAS DEL PRODUCTO

- Usa dos o más ganchos para incrementar la estabilidad del izaje.
- Gancho giratorio con seguro.
- Varias opciones están disponibles para incrementar versatilidad.
- Cumple con las normas ASME.

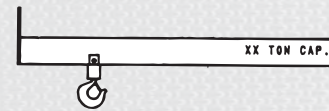

OPCIÓN A

Gancho compensador, cuando hay polipastos de diferentes capacidades.



OPCIÓN B

Ganchos de carga múltiples, algunos fuera del espacio de las orejas.

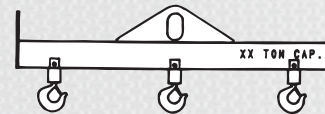

OPCIÓN C

Oreja central y un par extra de ganchos para mayor versatilidad.

OPCIÓN D

Ganchos giratorios de balero (estándar en modelos de 30 y 40 toneladas) como aparece en la foto.

VAA VIGA DE IZAJE CON ASA AJUSTABLE

CARACTERÍSTICAS DEL PRODUCTO

- Maneja cargas fuera del centro para ajustar el asa antes del izaje.
- Opciones disponibles para ajustar la separación.
- Ganchos giratorios con seguro para gancho estándar.
- Disponible en un amplio rango de medidas y capacidades.
- Cumple con los estándares ASME.

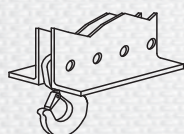

OPCIÓN A*

BARRENOS ADICIONALES

Permite posicionar múltiples ganchos. Especificar el número y las separaciones requeridas.

*Puede incrementarse el espacio.

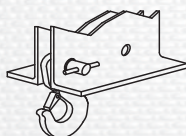

OPCIÓN B

PASADORES

Para facilidad de posicionamiento de los ganchos, se acopla rápido. Especifique el número de pasadores requerido.

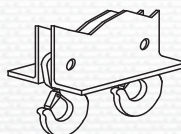

OPCIÓN C

GANCHOS EXTRA

Permite múltiples puntos. Especifique el número de ganchos requeridos.

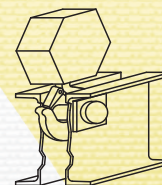

OPCIÓN D

MENOR ESPACIO

Con pernos colocados entre el canal de la estructura. (Debe proporcionarse información sobre el gancho del polipasto)

VINC VIGA DE IZAJE CON NIVELADOR DE CARGA

CARACTERÍSTICAS DEL PRODUCTO

- Maneja cargas fuera del centro para ajustar el asa antes del izaje.
- Posiciones infinitas de ajuste de asa dentro de un rango.
- Ganchos giratorios con seguro estándar para ganchos.
- Disponible amplio rango de medidas y capacidades.
- Cumple con los estándares ASME.

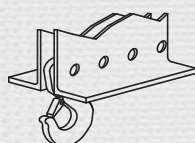

OPCIÓN A

BARRENOS EXTRA

Permite el posicionamiento múltiple de los ganchos. Especifique el número.

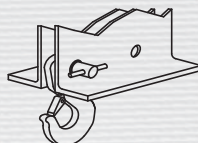

OPCIÓN B

PASADORES

Para fácil posicionamiento de los ganchos con acoplamiento. Especifique el número de pasadores requerido.

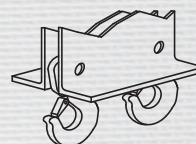

OPCIÓN C

GANCHOS EXTRA

Permite múltiples puntos de anclaje. Especifique el número de ganchos requerido.

VMEC VIGA MOTORIZADA DE ELEVACIÓN DE CARGA

CARACTERÍSTICAS DEL PRODUCTO

- La viga motorizada ajusta el centro de gravedad durante el izaje.
- Los ganchos giratorios y los seguros son estándar.
- Disponibilidad según las necesidades del cliente.
- Botón de apriete para control independiente con opción de radio control.
- Ajuste de la oreja de izaje cada 6" a partir del centro, con ajuste opcional de 12" para cada lado a partir del centro.
- Cumple con las normas estándar ASME.
- Nivelación de cargas desiguales durante el levantamiento ahorra tiempo de izaje y promueve un ambiente de trabajo más seguro.



VIGA ESPECIAL MOTORIZADA DE CUATRO PUNTOS , CON GUÍAS DE CARGA.



- Ideal para atados,
- cargas irregulares,
- Manejo de rollos de papel y manipulación de placas.

BPC BALANCÍN PARA CONTENEDOR

CARACTERÍSTICAS DEL PRODUCTO

- Construido con perfil redondo con paredes lisas sin filos.
- Diseño para poco espacio.
- Fácilmente sujetable a la carga con salientes abiertos para el izaje.
- Salientes con espacios arriba de 3" de ancho.
- Con ojo de izaje super largo para aceptar un amplio rango de ganchos.
- Cumple con los estándares ASME.

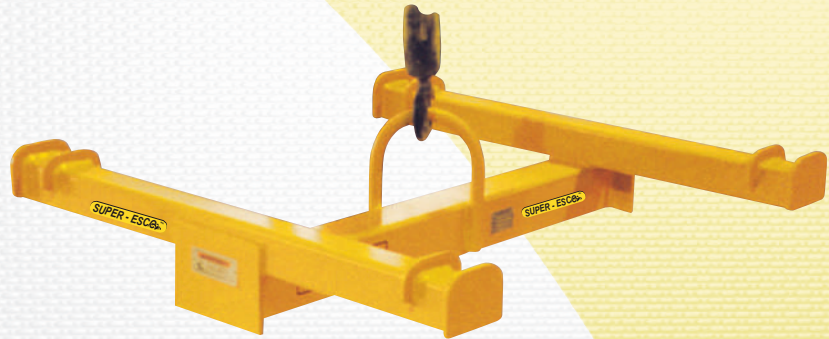

BCP BALANCÍN DE CUATRO PUNTOS

- Este balancín de baja altura puede con cargas grandes usando múltiples puntos de izaje.
- Cada unidad es diseñada a medida para su aplicación específica.
- Cumple con los estándares ASME.

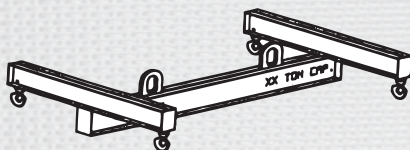

OPCIÓN A

OREJAS MÚLTIPLES

Use 2 a 4 polipastos para incrementar la estabilidad del izaje

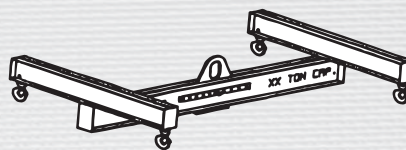

OPCIÓN B

OREJA AJUSTABLE

Se usa cuando se requiere capacidad de nivelación de la carga a lo largo de toda ella.

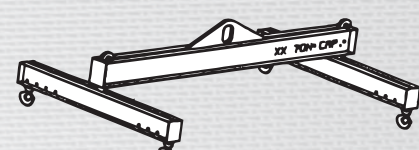

OPCIÓN C

Se usa cuando se necesita ajustar a lo largo y a lo ancho.

BTP BALANCÍN DE TRES PUNTOS

- Este balancín de baja altura maneja cargas grandes usando múltiples puntos de enganche.
- Cada unidad es bajo pedido y diseño del cliente para la aplicación específica.
- Cumple con los estándares ASME.

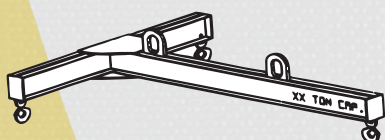

OPCIÓN A

OREJAS MÚLTIPLES

Usar 2 polipastos para incrementar la estabilidad del izaje.



OPCIÓN B

OREJA AJUSTABLE

Se usa cuando se requiere capacidad de nivelación a todo lo largo de la carga.



OPCIÓN C

ABERTURA AJUSTABLE

Se usa cuando se requiere ajustar tanto el largo como el ancho de la carga.

BCC BALANCÍN PARA CILÍNDROS DE CLORO

- Diseñadas para eficientar el manejo de cilindros estándar de cloro.
- El tamaño estandar está determinado por el INSTITUTO DEL CLORO. Es de 80- 3/4" a 82- 1/4" de longitud.
- Está disponible para baja altura y se puede modificar.



BPG BALANCÍN PARA POLIPASTOS GEMELOS

Balancín diseñado especialmente para levantar y rotar usando 2 grúas o polipastos para girar horizontalmente la carga.

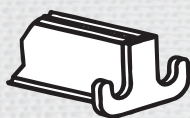
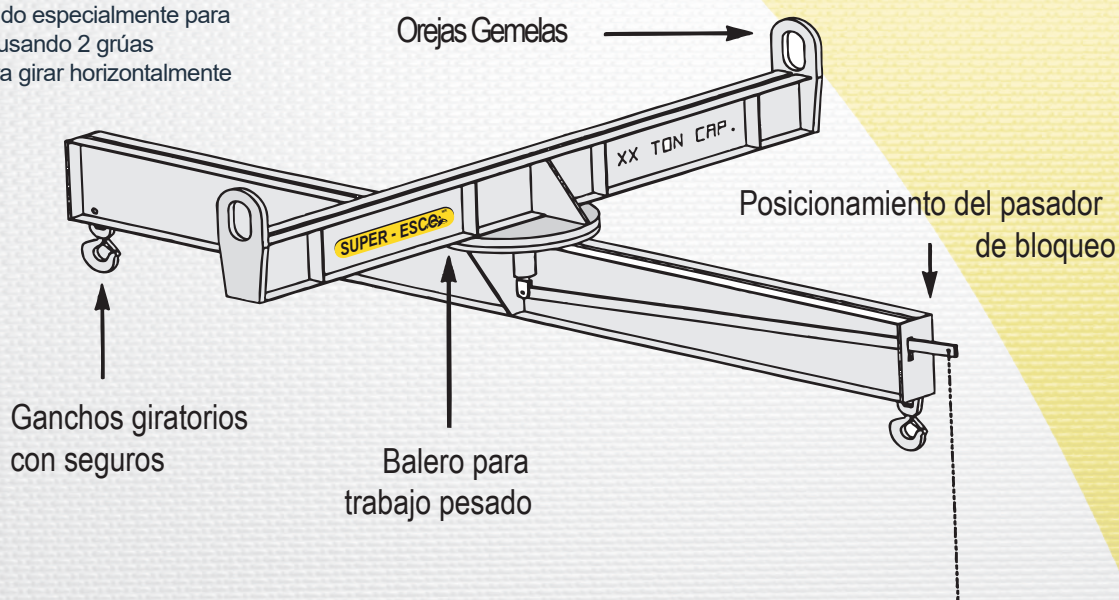

OPCIÓN A
Gancho gemelo
Usado junto a una eslinga tipo canasta.



OPCIÓN B
Gancho "J"
Generalmente lo requieren en fábricas de papel para mover rollos.

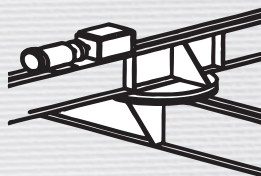

OPCIÓN C
Rotación motorizada
Permite el posicionamiento remoto de la carga.



OPCIÓN D
Puntos de izaje con poco espacio
Baja utilizados cuando la altura del izaje es muy baja.

SECCIÓN VIGAS SEPARADORAS DE CARGA



VFS VIGA FIJA SEPARADORA

CARACTERÍSTICAS DEL PRODUCTO

- Ideal donde el espacio de izaje no está limitado.
- Da estabilidad al izaje.
- Disponible con cadena de aleación o estrobo de cable de acero.
- Disponible con ajuste de los brazos de la eslinga Sistema GRABIQ, a través del centro de la carga.
- Amplio rango de medidas adicionales y capacidades.
- Cumple con los estándares ASME.



Eslinga de cadena de viga al gancho de la grúa.

OPCIONES EN LA PARTE ALTA DE LA ESLINGA

OPCIÓN A

Sistema GRABIQ, con eslinga de cadena de aleación, ajustable.

OPCIÓN C

Eslinga de cadena de la viga al gancho de la grúa.

OPCIÓN W

Estrobo de cable de acero de la viga al gancho de la grúa.

VSA VIGA SEPARADORA AJUSTABLE

CARACTERÍSTICAS DEL PRODUCTO

- Ideal donde la baja altura no está limitada.
- Da estabilidad al izaje.
- Abertura estándar telescópica.
- Disponible con eslinga de cadena o estrobo.
- Disponible con sistema GRABIQ, ajustable a partir del centro.
- Amplio rango de medidas adicionales y capacidades disponibles.
- Cumple con los estándares ASME.

Especificar tipo de eslinga en la parte alta.



OPCIONES DE LA PARTE DE LA ESLINGA

OPCIÓN A

Sistema GRABIQ de cadena, ajustable en la parte alta y a partir del centro de la carga.

OPCIÓN C

Eslinga de cadena de la viga al gancho de la grúa.

OPCIÓN W

Estrobo de cable de acero de la viga al gancho de la grúa.

SECCIÓN ELEVADORES DE ROLLOS



BSLC BALANCÍN ESTANDARD PARA LEVANTAR CARRETES

CARACTERÍSTICAS DEL PRODUCTO

- Vigueta con medidas standard.
- Con ganchos "J" según necesidad del cliente para aplicación específica.
- Ganchos fijos o con pivote.
- Los ganchos "J" son ajustables en un infinito entre una abertura máxima y mínima.
- Cumple con los estándares ASME.



BELC BALANCÍN ESPECIAL PARA LEVANTAR CARRETES

Se usa para levantar rollos con ganchos "J" de placa de acero o barra doblada. Los ganchos están diseñados para soportar la flecha central del Diámetro Interior del rollo. Las longitudes fijas de los balancines pueden usarse para rollos de una sola medida. Los diámetros máximos de los rollos, determinarán la longitud de los ganchos "J".

CARACTERÍSTICAS DEL PRODUCTO

- Ideal donde el espacio es limitado y hay baja altura.
- Fácil izaje y posicionamiento de los carretes.
- Opciones de ajuste en la apertura.
- Facilidad para polipastos gemelos.
- Disponible en rotación con motor.
- Cumple con los estándares ASME.

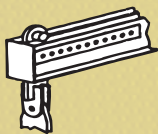

OPCIÓN A

Separación ajustable
Se usa cuando los carretes tienen diferentes anchos

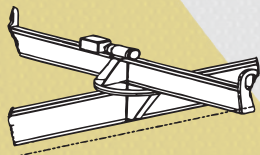

OPCIÓN D

Rotación con motor.
Permite el posicionamiento remoto de la carga.



OPCIÓN B

Ganchos Revestidos
a. Bronce/Latón
b. Uretano
c. Zapata antiderrapante

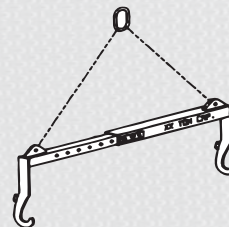

OPCIÓN E

Balancín extensible
Ofrece mayor estabilidad cuando el espacio de trabajo no se ha considerado

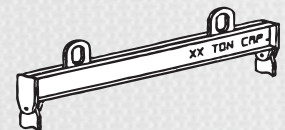

OPCIÓN C

Dos orejas.
Se usan cuando se requieren dos polipastos para estabilizar un izaje cuando la rotación no es deseable.

SECCIÓN ELEVADORES DE BOBINAS Y MASAS GIRATORIAS



TENAZAS PARA ABRAZAR ROLLOS

Usados para abrazar el rollo. El rango del diámetro puede variar hasta un 25% arriba. El diseño de doble brazo suministra mayor estabilidad del rollo, de cualquier forma, el modelo de un sólo brazo puede ser utilizado para los rollos. Se recomienda la de doble brazo para rollos de 48" de ancho.

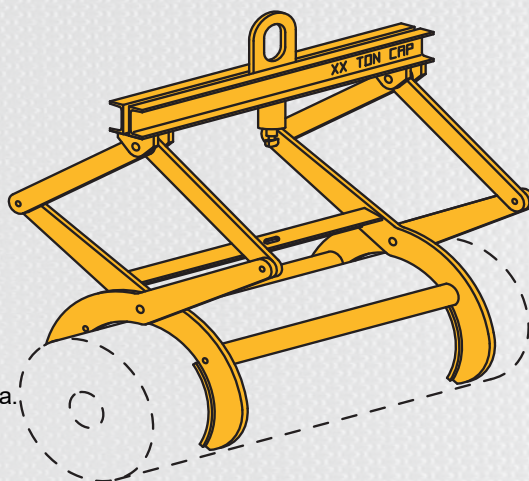

CAPACIDADES

- DOBLE BRAZO: HASTA 4 TONELADAS
- UN BRAZO: HASTA 2 1/2 TONELADAS

CARACTERÍSTICAS DEL PRODUCTO

Con mecanismo de seguro automático para operar por una sola persona. Las tenazas con almohadillas para proteger o prevenir algún daño, están disponibles.

SUJETADOR DE ROLLOS

- Se usa para levantar lateralmente los rollos por medio de abrazaderas en los extremos.
- Puede acomodarse a un rango amplio de longitudes y anchos.
- Se recomienda con motor cuando se manejan rangos grandes de rollos anchos.

CAPACIDADES: HASTA 5 TONELADAS

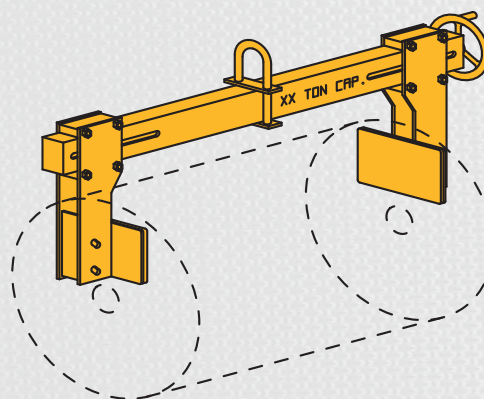

ELEVADOR MOTORIZADO

- Se usa para levantar rollos posicionando pernos de elevación en el diámetro interior del rollo.
- Los brazos se mueven hacia dentro y hacia afuera para dejar y levantar el rollo.
- Este modelo podrá manejar una variedad de anchos con un mínimo requerido de espacio. La motorización se recomienda, sin embargo la operación con engranes y cadena está disponible.

CAPACIDADES HASTA 10 TONELADAS

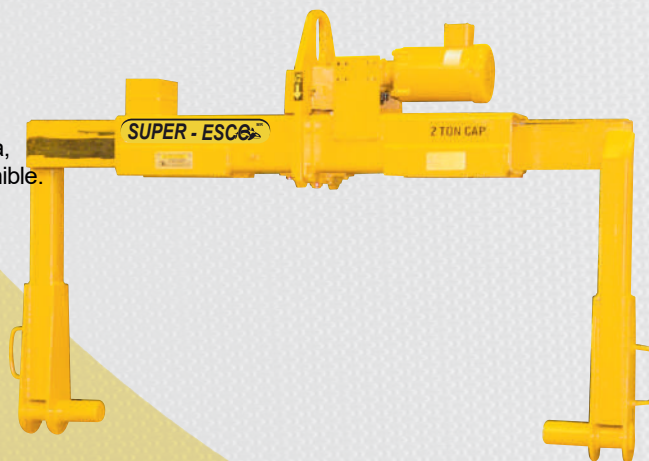
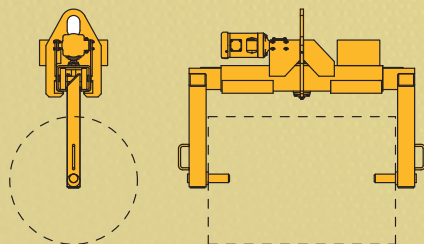

GANCHOS "C" PARA CARGAR ROLLOS

- Los ganchos "C" SUPER-ESCO están diseñados para manejar rollos, insertando un brazo redondo dentro del diámetro interior del rollo.
- Esta unidad se equilibra cuando está vacía para fácil inserción dentro del rollo. El mango guía es estándar.

El estante para colocar los rollos, puede fabricarse si se requiere.

CAPACIDAD: HASTA 5 TONELADAS

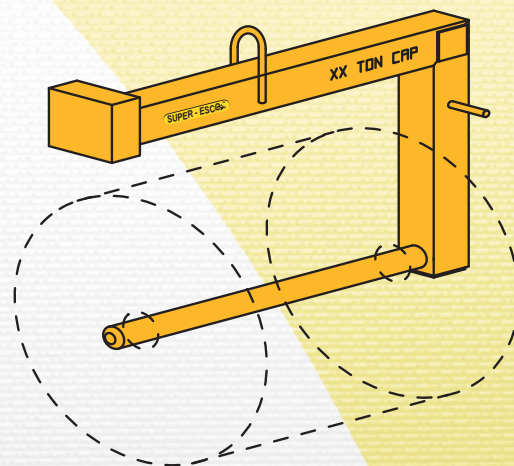

POSICIONADORES DE ROLLO

- La plataforma baja SUPER-ESCO para levantar o acostar los rollos, permite reposicionarlos en una rotación de 90 grados.
- La plataforma baja es deseable en estas aplicaciones cuando el espacio disponible tiene restricciones. Los controles hidráulicos son estándar.

CAPACIDADES: HASTA 7 1/2 TONELADAS

- El posicionador para trabajo pesado está disponible con tracción mecánica. Este modelo requiere plataforma adicional.

CAPACIDADES: HASTA 30 TONELADAS

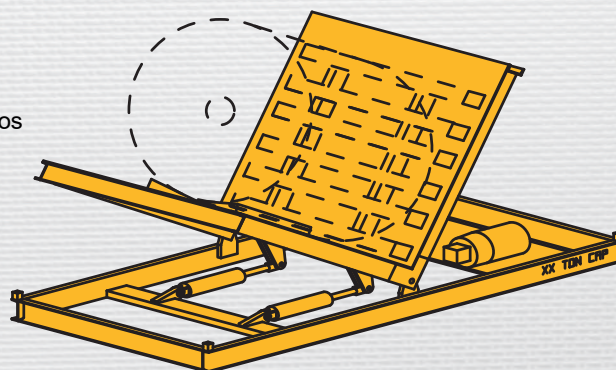

GCD

GANCHO "C" PARA BOBINA DELGADA

CARACTERÍSTICAS DEL PRODUCTO

- Maneja bobinas delgadas con menos daños en las orillas del rollo.
- Más durable que las eslingas de poliéster.
- Ligero, para manejo más suave.
- Con barra de mando para facilitar el posicionamiento del rollo.
- Disponible con curvatura opcional para la bobina.
- El radio interno en el gancho evita el contacto con las orillas del rollo.
- Cumple con los estándares ASME.

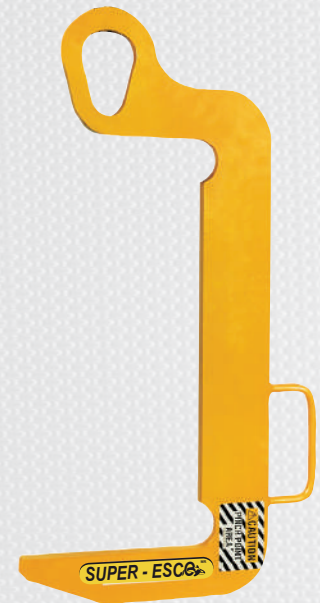

ELEVADORES DE ROLLOS / MASAS GIRATORIAS

GDB

GANCHO DIXON PARA BOBINAS

CARACTERÍSTICAS DEL PRODUCTO

- Facilidad para poner de pie las bobinas, de horizontal a vertical.
- Pivote de cuña para facilitar la inclinación de las bobinas apiladas.
- Acción, presión de la cuña para retener.
- Uso fácil y eficiente.
- Comúnmente usados con bobinas pequeñas y ligeras.
- Para usarse cuando el espacio superior es limitado.
- Especialmente diseñado con tratamiento térmico en la parte del pivote.
- Cumple con los estándares ASME.



GTP GANCHO "C" PARA TRABAJO PESADO

CARACTERÍSTICAS DEL PRODUCTO

- Diseñado para aplicaciones de trabajo pesado.
- Acero de aleación de alta resistencia, reduce el tamaño del diseño y el peso.
- El contrapeso balancea el nivel del gancho cuando está vacío.
- El radio interno del gancho evita que la orilla del rollo entre en contacto.
- Guías manuales para el posicionamiento fácil del gancho.
- Disponible con recubierta opcional para protección adicional del rollo.
- Cumple con los estándares ASME.

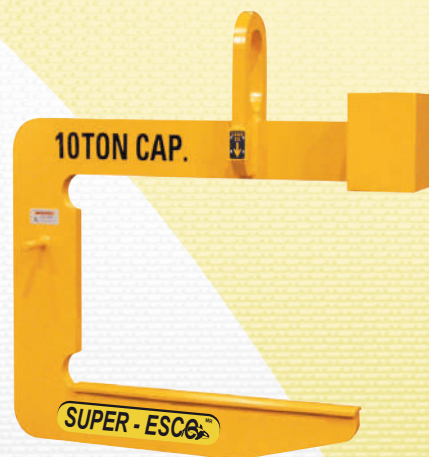

GEE GANCHO "C" PARA ESTIBAS ESTRECHAS

CARACTERÍSTICAS DEL PRODUCTO

- Contrapeso empotrado permite realizar apilamientos de rollos donde se maximiza el espacio de piso.
- Asas con amplio rango para anchos de rollos.
- Diseñado para aplicación de trabajo pesado.
- Acero de aleación de alta resistencia reduce el tamaño físico y el peso.
- Contrapeso para mantener el nivel estando vacío.
- Radio interior de los ganchos para evitar el contacto con las orillas del rollo.
- Manija para facilitar el posicionamiento del gancho.
- Disponible con recubrimiento opcional para protección adicional del rollo.



GRC GANCHO "C" PARA ROLLOS CORTADOS

CARACTERÍSTICAS DEL PRODUCTO

- Diseñado para aplicaciones de trabajo pesado.
- Maneja múltiples rollos cortados, lo que maximiza un manejo eficiente.
- El contrapeso empotrado minimiza la interferencia con el equipo y otros obstáculos.
- La placa de acero de alta resistencia, reduce el tamaño físico y el peso.
- Contrapeso que nivela el gancho cuando está vacío.
- Los radios interiores en los ganchos evitan el contacto con la orilla de la bobina.
- El lomo curvo para el rollo es estandar.
- Manerales guía para el fácil posicionamiento del gancho.
- Disponible con recubierta opcional para protección adicional del rollo.
- Cumple con los estándares ASME.



EVR ELEVADOR VERTICAL PARA ROLLOS

CARACTERÍSTICAS DEL PRODUCTO

- Manejo eficiente para apilar rollos verticalmente.
- El manejo para posicionar el brazo es fácil de operar y tiene una función de bloqueo positivo.
- El manejo de cualquier rollo con D.I. desde 16" hasta 20".
- Cumple con los estándares ASME.



Bloques de separación instalados de 16 a 18" de diámetro interior de la bobina. Véase el Manual de Instrucciones para más detalles.

EVRE ELEVADOR EXPANDIBLE, VERTICAL, DE ROLLOS

CARACTERÍSTICAS DEL PRODUCTO

- Maneja cualquier medida de D.I., desde 16" hasta 24".
- Los brazos de levante se ajustan automáticamente al D.I., mientras se levanta.
- Tiene un rango de capacidad mayor que un estándar.
- El diseño único minimiza estiba requerida entre rollos.
- Cumple con los estándares ASME.



EVM ELEVADOR VERTICAL DE ROLLOS CON MANIVELA

CARACTERÍSTICAS DEL PRODUCTO

- Maneja cualquier medida de rollo con diámetro interior de 16" a 24".
- Eficiente manejo para apilar rollos verticalmente.
- Disponible con engrane y cadena.
- Cumple con los estándares ASME.



ELEVADOR DE ROLLOS OJO FIJO

CARACTERÍSTICAS DEL PRODUCTO

- La unidad motorizada del brazo, maximiza el manejo eficiente de los rollos.
- Velocidad del brazo: 2.8" por segundo.
- Al estibar los rollos en apilamiento estrecho, maximiza el piso de almacenamiento de los rollos.
- Cojines curvos de lavante, para protección de los rollos.
- Rodillos con plástico de alto impacto previene el contacto con el brazo del elevador.
- Un switch anticierre protege al rollo durante el acercamiento del elevador.
- Un torque de trabajo pesado limita la protección al manejar durante las condiciones máximas de abrir/cerrar.
- Un switch previene la abertura inadvertida del brazo durante el izaje.
- Acero de aliación en el perno.
- Guías de uso fácilmente reemplazables.
- El diseño permite el fácil acceso del mantenimiento de los componentes de dirección o manejo.
- Diseñado para operar con corriente alterna (AC).
- Cumple con los estándares ASME.



ELEVADOR DE ROLLOS OJO GIRATORIO

CARACTERÍSTICAS DEL PRODUCTO

- Brazo motorizado maximiza la eficiencia en el mango de los rollos.
- Velocidad del movimiento del brazo: 2.8" por segundo.
- Al estibar los rollos en columnas maximiza el piso de almacenamiento.
- Cojines curvos de levante para protección de los rollos.
- Rollos con plástico de alto impacto para prevenir el contacto del brazo del elevador.
- Con switch anticierre que protege al rollo durante el acercamiento del elevador.
- Un torque de trabajo pesado limita la protección al manejar durante las condiciones maximas de abrir y cerrar.
- Un switch previene la apertura de manera inadvertida del brazo durante el izaje.
- Acero de aliación en el perno del ojo.
- Guías de uso deslizante, fácilmente reemplazables.
- El diseño permite el acceso para el fácil mantenimiento de los componentes de dirección.
- Diseñado para operar con corriente alterna (AC).
- Rotación con motor de aprox., 2 RPM para 350 grados.
- Cumple con los estándares ASME.



ELEVADOR CON ROTACIÓN CARACTERÍSTICAS Y OPCIONES

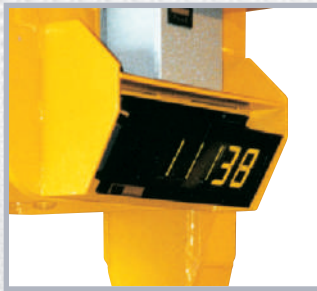

OPCIONAL
CONSTRUIDO EN BÁSCULA DE CARGA
Con dispositivo digital para precisar el peso del rollo.

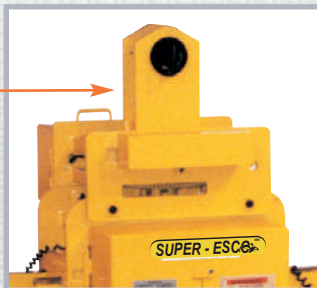

OPCIONAL
ROTACIÓN MOTORIZADA DEL ASA
Permite un posicionamiento independiente y preciso de la carga o del elevador.



OPCIONAL
PROTECCIONES DE URETANO
Protecciones de uretano para las orillas de los rollos, los brazos o ambos.

OPCIONAL
SENSOR FOTOELÉCTRICO PARA D.I.
Sensor fotoeléctrico para el diámetro interior. Este fotosensor indica la alineación del cargador con el diámetro interior del rollo.

ESTANDARD
PERNO DE IZAJE DE ACERO DE ALEACIÓN
Ocupa un espacio mínimo.



ESTANDARD
DIRECCIÓN SELLADA
Proteje la operación de impactos así mismo facilita un fácil acceso para mantenimiento.

ESTANDARD
SWITCH DE PARO
Previene la apertura inadvertida del brazo durante el izaje.

ESTANDARD
RODILLOS ANTI-APRIETE
Proteje las orillas del rollo del daño por elevador.

OPCIONAL INDICADORES DE LUZ
Indicador visual para varias funciones.

OPCIONAL PAQUETE DE MANEJO DE USO SEVERO
Para altos ciclos de operación.

OPCIONAL ESTANTES PARA DESCANSO Y MANTENIMIENTO
Provee estante para el elevador cuando no está en uso y de fácil acceso para inspección normal y mantenimiento.

ETM ELEVADOR TELESCOPICO PARA ROLLOS, CON MANIVELA

Características del producto

- La cadena de la manivela permite una fácil operación manual.
- El elevador de doble cara requiere menos espacio en los pasillos.
- El cojín curvo del elevador disminuye el daño del rollo.
- Engrane de inmovilización previene que los brazos se abran.
- Disponible con manivela manual para dirigir el brazo.
- Disponible con la opción de motor para dirigir el brazo.
- Cumple con las normas ASME.



EPE ELEVADOR DE ROLLOS PARA PASILLOS ESTRECHOS

CARACTERÍSTICAS DEL PRODUCTO

- El más económico de los elevadores de rollos.
- Elevador de bobinas de dos caras que requiere menos espacio de pasillo.
- El gancho de levante amplio es fácil de usar.
- Los ganchos están fabricados con acero de aleación de alta resistencia.
- Con indicadores de ancho de la bobina para posicionamiento fácil del gancho.
- Disponible protección adicional para el gancho.
- Cumple con las normas estándar ASME.



ESTANTES PARA ESTIBAR ELEVADORES DE ROLLOS

CARACTERÍSTICAS DEL PRODUCTO:

- Diseñados individualmente para la medida y capacidad de sus elevadores.
- Construcción tubular para trabajo pesado.
- Minimiza los requerimientos de espacio para almacenar los elevadores.
- Estabiliza los elevadores para seguridad del personal.
- Permite el acceso fácil al elevador.
- Permite la fácil inspección del elevador.
- Minimiza el tiempo requerido de enganche del elevador con el gancho de la grúa.

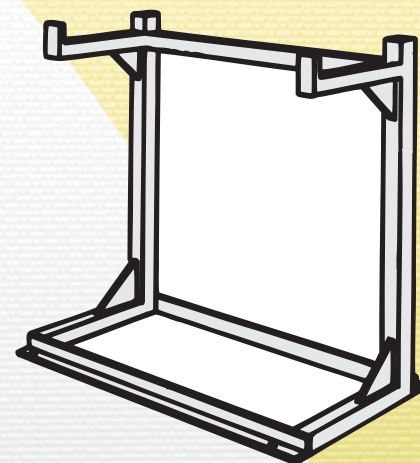

Usado para descansar gemelos "C"
(Modelos: GTP, GRC, GEE).

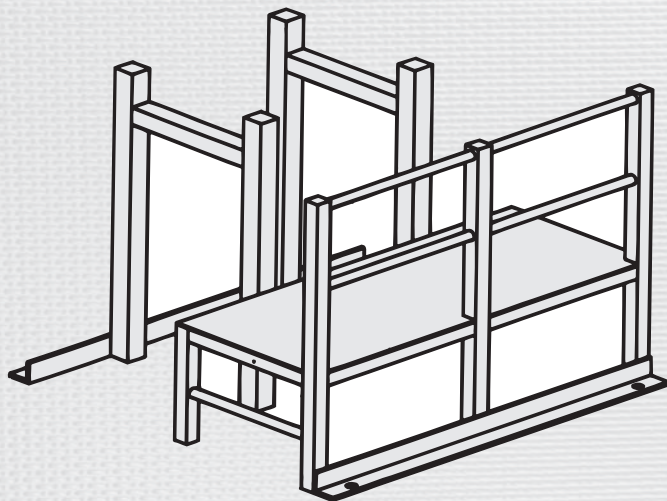

Para descansar y dar mantenimiento por ambos lados del elevador. Plataformas para el personal permiten el acceso fácil al sistema de manejo para mantenimiento e inspección de las unidades motorizadas.

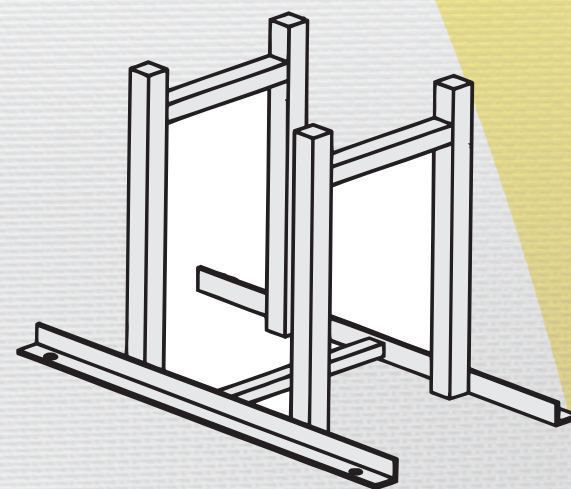

Para descansar en dos lados los elevadores de rollos
(Modelos: ETM y EPE).

PRTP POSICIONADOR DE ROLLOS PARA TRABAJO PESADO

CARACTERÍSTICAS DEL PRODUCTO

- Una forma rápida y fácil de posicionar los rollos a 90°.
- Freno de disco para trabajo pesado podrá poner el rollo en cualquier posición.
- Arrancador magnético de reversa con control colgante de 115 volts.
- Interruptor de viaje o interruptor de límite de viaje.

OPCIONES DEL PRODUCTO

- Plataformas grandes disponibles.
- Block en V, así como estándar o recubierta de uretano.
- Rotación 180° que permite cargar y descargar del mismo lado.

NOTA: Si la carga no es un rollo, especificar el centro de gravedad de la carga que va a ser movida.



MUESTRA CON OPCIÓN V-BLOCK

PRPB POSICIONADOR DE ROLLOS CON PLATAFORMA BAJA

CARACTERÍSTICAS DEL PRODUCTO:

- El diseño de una plataforma baja ofrece un acceso más fácil al operador.
- Una forma rápida y conveniente para posicionar un rollo a 90°.
- Requiere una plataforma menos pesada.
- Arrancador magnético con 115 volts con control colgante.
- Cilindros hidráulicos de doble acción.
- Válvula de alivio impide la rotación con exceso de capacidad.
- Interruptores para paro limite.

OPCIONES DEL PRODUCTO:

- Plataformas de tamaño desigual disponibles.
- Block en V, así como estándar o recubierta en uretano.
- Rotación de 180° que permite cargar y descargar del mismo lado.

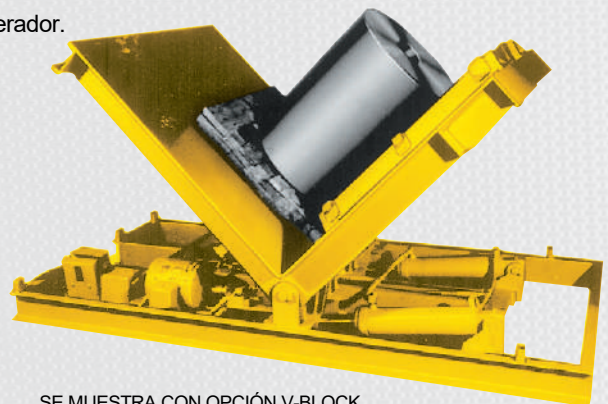

SE MUESTRA CON OPCIÓN V-BLOCK

SECCIÓN ELEVADORES DE PLACA

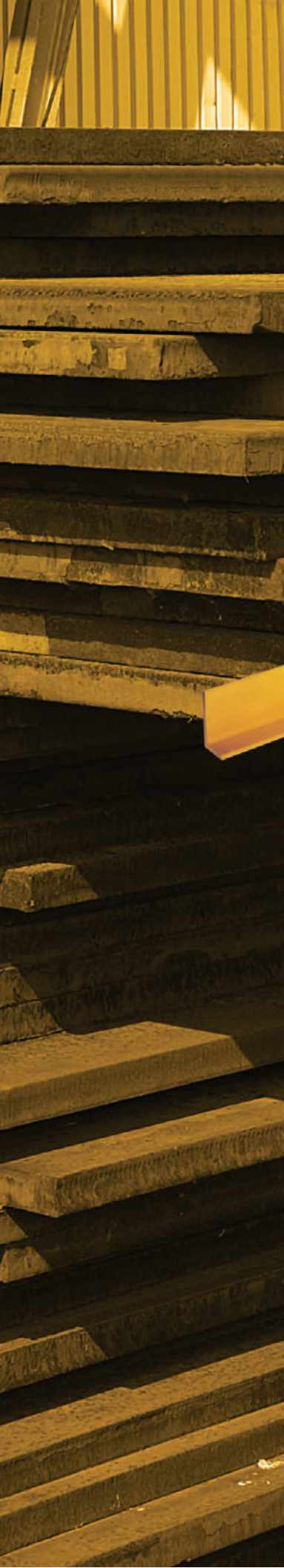

EP ELEVADOR DE CARGA

El elevador de placa provee una rápida y fácil solución para el manejo de placas gruesas, en una sola vez. Simplemente posicione el ELEVADOR DE PLACA sobre su carga cheque y vea que los ganchos están enganchados y levante.

CARACTERÍSTICAS DEL PRODUCTO

- Con vigorosa eslinga de cadena grado 10.
- Ganchos para placa de trabajo pesado.
- El diseño permite alinearlos con la grúa.
- La barra separadora estabiliza los 2 ganchos.
- Cumple con los estándares ASME.



EPTP ELEVADOR DE PLACA PARA TRABAJO PESADO

CARACTERÍSTICAS DEL PRODUCTO

- Manejo versátil de paquetes de hojas, placas y otros materiales apilados horizontalmente.
- Diseño de baja altura para facilidad de izaje óptimo.
- Una persona minimiza el costo de la operación.
- Con engrane helicoidal de bloqueo estándar para ajuste del brazo.
- Fácil ajuste para diferentes anchos de hojas.
- Estante y piñón del brazo.
- Diseñado para un mantenimiento fácil.
- Diseñado para el mayor rango de ancho de hoja.
- Cumple con los estándares ASME.

PRODUCTO OPCIONALES

- Bloqueo del volante.
- Ajuste motorizado del brazo.
- Ajuste del brazo por medio de manivela y cadena.
- Se puede extender la longitud de los brazos a manual para el ajuste de los brazos.
- Se recomiendan cadenas con ganchos planos en los extremos en anchos de 72" y más.
- Disponible con longitud extendible en los brazos.
- Disponibilidad de más espacio para paquetes adicionales (brazos más largos).



EPPP ELEVADOR DE PLACAS EN PAQUETES PEQUEÑOS

CARACTERÍSTICAS DEL PRODUCTO

- Unidad de baja capacidad estándar para manejo de hojas y paquetes de menor tamaño.
- El tamaño y versatilidad permite el manejo de cajas, contenedores y otros recipientes de menor tamaño.
- Longitud extendida del volante con orientación lateral con ajuste estándar.
- Autobloqueo del sistema de accionamiento del brazo.
- Cumple con los estándares ASME.



EPUS ELEVADOR DE PLACAS USO ESTÁNDAR

CARACTERÍSTICAS DEL PRODUCTO

- Peso ligero.
- Construido con fierro "U".
- 84" de longitud de la zapata de agarre.
- Cumple con los estándares ASME.



SECCIÓN ELEVADORES DE PALETS



ECA ELEVADOR DE CARGA AJUSTABLE

CARACTERÍSTICAS DEL PRODUCTO

- Una vez que el ojo del elevador se engancha, éste permanece balanceado ya sea cargado o sin carga para hacer más rápido y seguro el trabajo.
- El ojo para el gancho ajustable, facilita el manejo balanceado de productos con diferentes centros de carga.
- La garganta ajustable permite el manejo correcto de cargas altas apiladas.
- Las tijeras ajustables permiten la colocación adecuada de las paletas a la apertura deseada.
- El retorno automático del ojo del elevador, nivela automáticamente el pallet vacío, ahorrando tiempo y esfuerzo.
- La construcción del mismo es para trabajo pesado lo que evita problemas de mantenimiento.
- Cumple con los estándares ASME.

Utilice su grúa para manejar una amplia gama de cargas.

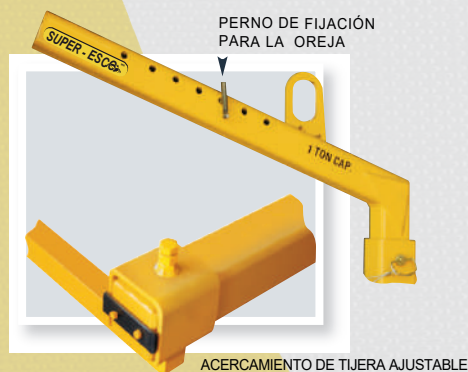

ETS ELEVADOR DE PALETS SOLDADO

CARACTERÍSTICAS DEL PRODUCTO

- Las ruedas permiten moverlo sin necesidad de grúa.
- Los dos puntos de elevación eliminan la necesidad de contrapeso.
- Extremadamente ligero para fácil manejo.
- Cumple con los estándares de la norma ASME.



ETL ELEVADOR DE PELETS LIGERO

CARACTERÍSTICAS DEL PRODUCTO

- Los dos puntos de elevación eliminan la necesidad de contrapeso.
- Extremadamente ligero para fácil manejo.
- Cero mantenimiento, no contiene partes móviles.
- Cumple con las normas estándar ASME.

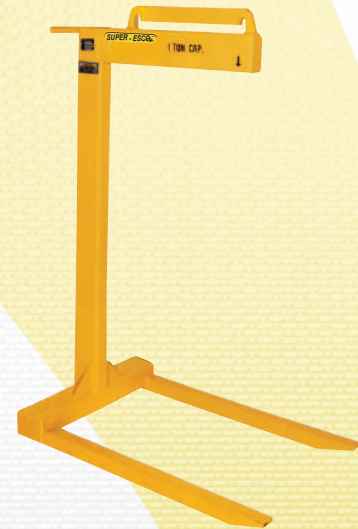

EETT ELEVADOR ESTÁNDAR FIJO CON TIJERAS PARA PALETS

CARACTERÍSTICAS DEL PRODUCTO:

- Convierte a la grúa puente, en un montacargas.
- El contrapeso balanceado para tomar nivel cuando está vacío.
- Cero mantenimiento.
- Permite la facilidad de cargarlo/descargarlo en áreas no fácilmente accesibles.
- Cumple con las normas estándar ASME.



EFTP

ELEVADOR FIJO PARA TRABAJO PESADO CON TIJERAS PARA PALETS

CARACTERÍSTICAS DEL PRODUCTO:

- Doble marco diseñado para capacidades mayores.
- Contrapeso balanceado para nivelarse cuando está vacío.
- Cero mantenimiento.
- Cumple con los estándares ASME.



ETEA ELEVADOR ESTÁNDAR AJUSTABLE PARA PALETS

CARACTERÍSTICAS DEL PRODUCTO:

- Convierte a la grúa puente en un montacargas.
- Palanca para horquillas ajustables que facilitan el manejo de múltiples tamaños de tarimas.
- Contrapeso balanceado para nivelarse cuando está vacío.
- Cumple con los estándares ASME.



ETPA ELEVADOR PARA TRABAJO PESADO AJUSTABLE PARA PALETS

CARACTERÍSTICAS DEL PRODUCTO:

- Horquillas forjadas permiten un ajuste fácil.
- Usando horquillas forjadas permiten tamaños más pequeños.
- El diseño de doble marco para capacidades mayores.
- Cumple con las normas estándar ASME.



EAMT ELEVADOR AJUSTABLE CON MANIVELA, PARA PALETS

CARACTERÍSTICAS DEL PRODUCTO

- Manivela para ajustar las horquillas para ajuste fácil.
- Convierte su grúa puente en un montacargas.
- Maneja múltiples tamaños de tarimas.
- Cumple con las normas estándar ASME.



EATP ELEVADOR AJUSTABLE CON MANIVELA PARA TRABAJO PESADO

CARACTERÍSTICAS DEL PRODUCTO

- Manivela que ajusta las horquillas, para ajuste fácil.
- Horquillas forjadas permiten tamaños más pequeños.
- Doble estructura para capacidades mayores.
- Cumple con los estándares ASME.



SECCIÓN PINZAS DE ELEVACIÓN



VISIÓN DE CONJUNTO DE LAS PINZAS DE ELEVACIÓN

Las pinzas de elevación SUPER-ESCO están disponibles en configuraciones estándar para adaptarse a muchas capacidades comunes. Sin embargo, no todos los problemas de elevación puede resolverse con una pinza estándar. SUPER-ESCO tiene el personal experimentado que puede diseñar una pinza según las necesidades del cliente, para ajustarse a la especificaciones proporcionadas. Todas las pinzas de elevación SUPER-ESCO, bajo especificaciones, están diseñadas para cumplir con los estándares ASME.



PINZAS DE FRICCIÓN

Los brazos de apriete se ajustan a la superficie de la carga con un diámetro exterior que soporta por abajo del centro de la carga para una ventaja adicional de retención. Diseñadas para levantar productos como rollos, tubos y otros materiales cilíndricos.

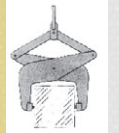

PINZAS DE DENTADAS

Los brazos sujetan verticalmente las paredes rectas de los materiales. Se requiere saber que tipo de almohadillas se necesitan para que haya suficiente coeficiente de fricción entre el material levantado y las almohadillas para apretar. Dichas almohadillas pueden ser de hule, acero, correa, puntos u otros. Se diseñan para levantar productos como: pacas, cajas, lingotes y otros materiales con paredes rectas y parejas.

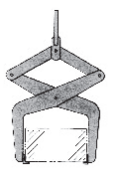

PINZAS DE SOPORTE

Los brazos de apriete tienen uñas de apoyo debajo de la carga. Diseñados para manejar medidas constantes de materiales, manteniendo un plano horizontal de las uñas. Se requieren calzas de madera para meter o sacar las uñas de las pinzas. Diseñados para levantar tamaños constantes de cajas, contenedores, cajones y otros materiales de forma cuadrada, de tamaño constante.

PINZAS DE FRICCIÓN A PEDIDO

IDEAS PARA LA APLICACIÓN DE PINZAS DE FRICCIÓN A PEDIDO DEL CLIENTE PARA LEVANTAR ROLLOS, TUBOS Y MATERIALES CILINDRICOS

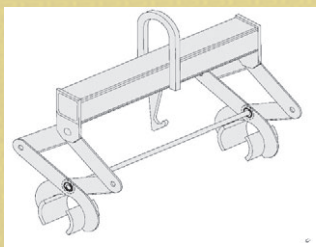

El SISTEMA DE DOBLE PINZA DE AGARRE, soporta y estabiliza cargas por más tiempo, cargas más pesadas. Las grandes almohadillas contorneadas distribuyen la fuerza aplicada a la carga sobre una superficie de área más grande. Puede llevar almohadillas forradas, de nylon o hule para proteger la carga de daños. Esto es ideal cuando se manejan rollos de tela o película de polietileno.



Pinzas para tubo

El SISTEMA DE PINZA DE AGARRE SENCILLA se usa para levantar objetos cilíndricos que sean de longitud corta, como de gran diámetro, ya sean barras redondas, tubos o rollos de material.

Podemos integrarle un seguro manual, como un macanismo de seguro automático dentro de esta familia de pinzas. La selección del seguro depende de la aplicación

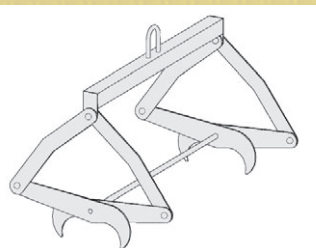

El sistema de DOBLE PINZA DE AGARRE soporta y estabiliza por más tiempo cargas más grandes que pueden sostener la fuerza de cada carga de un área de superficie más pequeña. Cuando los estrechos brazos de sujeción enganchan el artículo, se aplicará una presión significativa. Ideal para atados de acero con forma redonda.

PETD PINZAS PARA LA ELEVACIÓN DE PACAS TIPO DENTADO

CARACTERÍSTICAS DEL PRODUCTO

- Levanta pacas de algodón, de papel y de otros materiales.
- Mordaza de superficie ancha para manejar estabilidad de la carga.
- Incluye mecanismo de seguro automático para que lo opere una sola persona.
- Cumple con los estándares ASME.



PINZAS DE APOYO PARA CARGA

CARACTERÍSTICAS DEL PRODUCTO

- Amplia gama de capacidades.
- Diseño de baja altura.
- Pintado de rojo seguridad.
- Cumple con los estándares ASME.

LAS PINZAS DE APOYO se usan para tamaños constantes de contenedores. Tienen un diseño de brazo que permite una altura significativa sobre el producto a elevar e incluye un mecanismo de auto-seguro controlado por una sola persona. Este seguro permite al operador posicionar, apretar, levantar, mover, colocar y soltar el producto que se levanta sin la asistencia de otra persona o sin moverse desde donde se controla el polipasto o la grúa.

Las pinzas de soporte también están disponibles sin el auto-seguro y se puede aumentar la longitud para cargas más grandes.

La guía superior es solamente para detener la auto-sujeción y el uso por una sola persona.

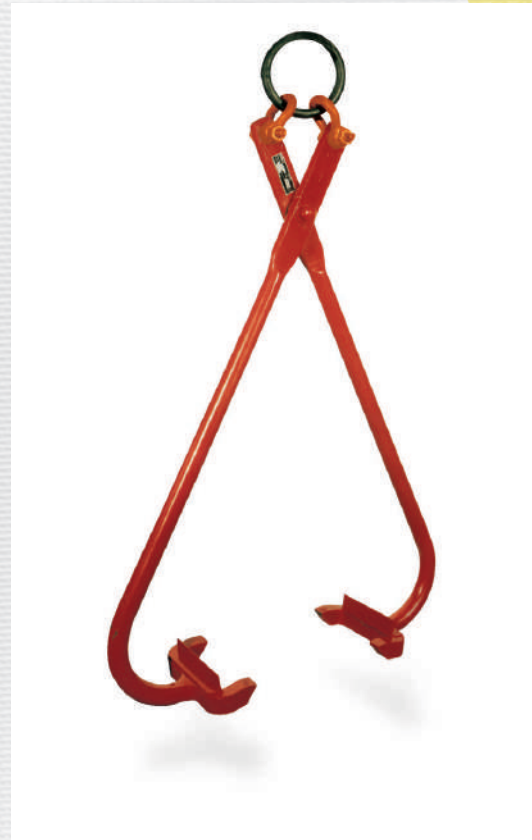

CUIDADO Y USO

Los elevadores, abajo del gancho, fabricados por SUPER-ESCO han sido diseñados para trabajos específicos para las fuerzas particulares a que se someten.

Las guías para instalación, inspección, mantenimiento y reparación así como para su operación segura y el entrenamiento del operador de estos elevadores, están a continuación:

INSTALACIÓN

Los elevadores, abajo del gancho, deberán ensamblarse e instalarse de acuerdo a las instrucciones del fabricante, a menos que otros acuerdos específicos hayan sido autorizados por escrito por el fabricante. Cuando se requiere un elevador con fuente de poder auxiliar, la inspección del usuario se asegurará que la fuente de poder cumple con ANSI/NFPA 70, y deberá incluir un interruptor de potencia de acuerdo con ANSI/NFPA 70, basado en los requerimientos de elevadores. Si se hacen conexiones eléctricas, la fuente de poder y las correspondientes desconexiones de alimentación deberán estar conectados a la línea (del lado de la fuente de poder) del lado donde se desconecta la grúa o a un circuito independiente que se especifique en el manual de instrucciones del fabricante.

Cheque la correcta rotación de todas las bombas y de las unidades de poder, lubricación o partes en movimiento, llenado de depósito, todo de acuerdo con las instrucciones del fabricante.

ENTRENAMIENTO DEL OPERADOR

Los elevadores de carga deberán operarse de acuerdo con el manual del fabricante, y por el personal que ha recibido las instrucciones descritas en: "Prácticas de operación de estas grúas". El entrenamiento también incluye instrucción en cuanto a:

1. Detalles del ciclo de izaje.
2. Requerimiento del elevador, con la carga incluida de acuerdo con las instrucciones del fabricante. ajustes al elevador, sazón, la adaptación de varios tamaños o tipos de carga.
3. Instrucción o capacitación en cualquier operación especial o precauciones que puedan requerirse.
4. Reconocimiento de configuración de la carga adecuada, por ejemplo: La operación mejor que requiere un patrón especial de apilamiento.
5. Antes de asumir la responsabilidad por el uso del elevador, el operador deberá demostrar su comprensión por los procedimientos de izaje al instructor.

El instructor registrará las notas de las habilidades del operador.

INSPECCIÓN

El elevador de carga deberá ser inspeccionado visualmente por o bajo la dirección de una persona nombrada en una bitácora diaria o semanal dependiendo de la naturaleza del elevador y de la severidad del servicio. Detalles a observar que deban incluirse, pero no limitantes.

1. Deformación estructural.
2. Fisuras en las estructura, soldaduras, pernos de contacto del gancho de la grúa o polipastos, partes mecánicas en operación, cualquier eslinga, conectores o ganchos que se usen.

3. Fallas durante el funcionamiento de un elevador que opera mecánicamente.
4. Fundas de protección, elementos de sujeción y paradas.
5. Funcionamiento de efectividad de paro automático o mecanismo de arranque.
6. Puntos de desgaste de polipastos gemelos, conectores para carga, pernos, uniones y partes mecánicas.
7. Falta de placas y manuales de información.

Contacte con Talleres SUPER-ESCO para repuestos.

MANTENIMIENTO Y REPARACIÓN

1. Un programa de mantenimiento preventivo se deberá establecer para cada elevador por una persona calificada que se base en las recomendaciones hechas por el fabricante.
2. Una persona calificada, deberá responsabilizarse de las reparaciones. Deberán llevarse registros fechados de las reparaciones y de los repuestos, por cada persona calificada y deberá tener copias en su posesión.
3. Los repuestos deberán ser equivalentes, al menos con los originales especificados por el fabricante

PRÁCTICAS DE OPERACIÓN

QUE HACER

1. El operador debe recibir, leer y entender el Manual de Instrucciones del fabricante.
2. El operador deberá ver cuidadosamente que el elevador trabaja correctamente durante el procedimiento de izaje.
3. El operador deberá conocer la grúa y las señales de mano.
4. El operador solo responderá a las señales de una persona designada. Como sea, las señales de "PARAR" de cualquier persona, debe obedecerse.
5. El operador deberá notificar a una persona designada cuando considere que la carga es insegura.
6. El operador deberá inspeccionar el elevador antes de usarlo, cualquier defecto observado se examinará por una persona calificada que determinará si es peligroso.

QUE NO HACER

1. El operador no deberá operar un elevador con mal funcionamiento o uno que tenga el membrete. " fuera de servicio".
2. El operador no deberá usar el elevador para cualquier otro propósito que el designado en el manual de instrucciones del fabricante.
3. El operador no deberá usar el elevador cuando la capacidad, peso o seguridad del producto falten o no sean ya legibles.
4. Nadie deberá hacer alteraciones o modificaciones a los elevadores sin consultar al fabricante.
5. Nadie deberá borrar o pintar sobre las placas de fábrica, de capacidad, peso o seguridad.
6. Las cargas no deberán levantarse más que lo necesario o permanecer suspendidas sin atención.
7. El elevador no levantará la carga si no está adecuadamente balanceada para un izaje seguro.

MANEJO DE LA CARGA

1. El elevador no deberá cargar en exceso de su límite de carga.
2. El peso combinado del elevador más la carga no deberá exceder la capacidad del polipasto o la grúa.
3. El elevador deberá usarse con la carga de acuerdo con los procedimientos de operación recomendado por el fabricante.
4. Las eslingas de collar o de cadena no deberán tener nudos y si hay varias, no deberán torcerse una con la otra.
5. El elevador no deberá tener obstrucciones durante el movimiento de la carga.
6. El elevador no deberá cargar material que pueda caerse durante el movimiento.
7. El operador y cualquier otra persona no deberá pararse ni cualquier parte del cuerpo bajo las cargas suspendidas.
8. La carga o el elevador no deberá deslizarse sobre el piso o en otra superficie.
9. El elevador no deberá usarse para cargas para las que no fue diseñado.
10. Si las cargas suspendidas son movidas manualmente deberán ser empujadas, no jaladas.
11. Se deberá hacer un levantamiento inicial de unos centímetros para determinar si la carga es estable.
12. Todas las cargas deberán acelerarse y desacelerarse despacio y suavemente.



POLEAS SOBRE PEDIDO - FABRICAMOS POLEAS HECHAS A SOLICITUD DEL CLIENTE

INFORMACIÓN PARA LOS PEDIDOS

Las poleas Super Esco vienen en una variedad de tamaños que se ajustan a sus aplicaciones específicas. Fijarse en las tablas para obtener el tamaño, estilo de balero y precio que mejor se acomode a su aplicación. Para aquellas aplicaciones que requieran especificaciones especiales, Super-Esco puede hacer pequeñas modificaciones a muchas de las poleas de la lista a un precio razonable. Podemos también hacer las poleas a medida y fabricarlas según sus requisitos precisos. Ponerse en contacto con el Depto. de Ventas de Super-Esco para hacer su pedido de poleas McKissick e incluir el número de parte y la cantidad. Proporcionar la siguiente información importante para las poleas que deban fabricarse a la medida q que tengan requisitos especiales:

- Tamaño del cable
- Diámetro del eje
- Requerimientos de peso
- Diámetro del centro
- Buje, acabado
- Diámetro nominal externo
- Ancho del centro
- Ancho de la pestaña
- Diámetro nominal de rodamiento
- Otros requisitos especiales



PASTECAS DE BISAGRA SUPER-ESCO

Nuevas y Mejoradas SUPER-ESCO

- Ganchos de acero de aleación forjado con tratamiento térmico.
- Destorcedores en T, horquillas y grilletes.
- Ensamblajes de gancho y grillete en tamaños de 4-1/2" a 14" intercambiables.
- Se pueden proporcionar con bujes de bronce o cojinete de rodillos.
- Abertura permite guarnir del cable mientras la pasteca está suspendida del poste de grúa.
- Pastecas 418 y 419 de 3" a 18" tienen resorte exclusivo de retención del perno para evitar la pérdida del perno.
- Se pueden proporcionar con seguro de gancho S-4320.
- Accesorios de lubricación a presión.
- Poleas de 3" a 10" entregadas para dos tamaños de cable.
- Con Índice de Fatiga.
- Cumple o excede todos los requerimientos de ASME B30.26, incluidos los de identificación, ductilidad, factor de diseño, carga de prueba y temperatura. Además, estas pastecas cumplen con otros requerimientos críticos de desempeño, incluidos la vida de fatiga, las propiedades de impacto y la trazabilidad del material, no tratados en ASME B30.26.

S418
CON GANCHO CON GRILLETE
S419



S404
PASTECA FIJA



PASTECAS DE BISAGRA SUPER-ESCO

Doble Polea SUPER-ESCO

- Pasteca de bisagra Liviana como pasteca de polea doble.
- Gancho o grillete giratorio forjado a martinete.
- Se pueden proporcionar con buje de bronce o balero de rodillos.
- Abertura que permite fácil guarnido del cable en ambas poleas sacando un solo perno.
- Todos los ganchos llevan seguro.
- Accesorios de lubricación a presión.
- Modelos de 4-1/2" a 10" disponibles para dos diámetros de cable.
- Con índice de fatiga.
- Cumple o excede todos los requerimientos de ASME B30.26, incluidos los de identificación, ductilidad, factor de diseño, carga de prueba y temperatura. Además, estas pastecas cumplen con otros requerimientos críticos de desempeño, incluidos la vida de fatiga, las propiedades de impacto y la trazabilidad del material, no tratados en ASME B30.26.



CON GANCHO
S408



CON GRILLETE
S409

PASTECAS GUÍA SUPER-ESCO



Pastecas Guía Verticales

- Disponible pintada o galvanizada.
- Provista con poleas de acero.
- Con buje de bronce autolubricado.

SG-601-S



Pastecas Guía Horizontales

- Disponible pintada o galvanizada.
- Provista con poleas de acero.
- Con buje de bronce autolubricado.

SS-600-S

PASTECAS GUÍA SUPER-ESCO



Pastecas Guía Oscilatorias

- Las placas de base están taladradas.
- Disponible pintada o galvanizada.
- Adaptada con poleas de acero.
- Con buje de bronce autolubricando.

SG-602-S



Pastecas Guía con Bisagra

- Las placas de base están taladradas.
- Disponible pintada o galvanizada.
- Baleros de bronce autolubricando.

SS-603-S

GANCHOS PARA TUBOS

CCSH

Los nuevos ganchos para tubos Super Esco son un método rápido y eficiente para izar, tubos u otros objetos de forma similar



- Construcción con placas de acero de aleación
- Equipados con una cómoda manija.
- Equipados con un grillete con perno.
- Insertos antidaño disponibles.
- Se utilizan en parejas, con un ángulo horizontal de 45° - 60° o un ángulo inclinado de 60° - 90° con eslingas Gunnebo ó GrasQ.

Insertos para ganchos para tubos

- Insertos intercambiables de aluminio fundido para utilizar con el gancho para tubos CCSH que minimizan el daño a las roscas y los tubos.

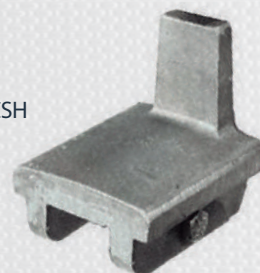

Calidad e Ingeniería

Los cargadores que van debajo del gancho, son dispositivos (excluyendo las eslingas) que unen la grua a la carga.

Estos elevadores se pueden poner en tres categorías, según tres tipos:

Soporte: lleva la carga sobre una superficie de soporte.

Dentados: los dientes hacen la fuerza de agarre por los lados de la carga.

Fricción: Aplica suficiente coeficiente de fricción para levantar la carga.

*Ventajas de balancines **SUPER-ESCO***

- Incrementa la producción*
- Incrementa la seguridad por la ingeniería del producto*
- Bajo costo de mantenimiento*
- Confiabilidad y duración para un largo servicio*

Cada balancin SUPER-ESCO tiene una placa de registro, como lo pide la norma ASME, un Marbete de capacidad como la norma BTH y un marbete de seguridad del producto

Estandares de la Industria

ASME ha desarrollado estándares que se aplican específicamente a los balancines de diseño SUPER-ESCO. La norma ASME provee información detallada sobre las clasificaciones, construcción, instalación, inspección, prueba, mantenimiento y operaciones de vigas y balancines para izaje.

GRUPO CYESA
GRUPO CABLES Y EQUIPOS S.A. DE C.V.



www.cablesyequipos.com